

Mode d'emploi

Séchoir rotatif

QuickDry QDC
Type N1130..



Electrolux
PROFESSIONAL

Table des matières

Table des matières

1	Règles de sécurité.....	5
1.1	Informations générales de sécurité.....	6
1.2	Utilisation commerciale uniquement	7
1.3	Symboles.....	7
2	Conditions de garantie et exclusions de la garantie	8
3	Description du programme	9
3.1	Généralités.....	9
3.2	Description du programme	9
4	Manutention.....	10
4.1	Charge.....	10
4.2	Comment démarrer la machine	11
4.3	Fonctions supplémentaires.....	13
4.4	Lorsque le programme est terminé	13
5	Codes d'erreur	14
6	Entretien.....	14
6.1	Généralités.....	14
6.2	Temps pour la maintenance	14
6.3	Chaque jour.....	15
6.4	Arrivée d'air frais.....	16
6.5	Machines avec contrôle de l'humidité résiduelle (RMC).....	16
6.6	Condensateur de la machine	16
6.7	L'entretien doit être effectué par du personnel qualifié.....	17
7	Information sur l'évacuation	18
7.1	Évacuation de l'appareil en fin de vie.....	18
7.2	Élimination de l'emballage	18

Le fabricant se réserve le droit de modifier sans préavis la conception et les matériaux employés.

1 Règles de sécurité

- L'entretien ne doit être effectué que par du personnel agréé.
- Utilisez uniquement des pièces détachées, des accessoires et des consommables autorisés.
- Ne pas mettre en machine du linge nettoyé à l'aide de produits chimiques industriels.
- Ne pas sécher de linge non lavé dans la machine.
- Utiliser une dose de lessive supplémentaire pour le linge souillé par des substances telles que l'huile de cuisson, l'acétone, l'alcool, le pétrole, le kérosène, des agents dé-tachant, la térébenthine, la cire et un décapant pour cire avant de le sécher dans la machine.
- Les objets tels que caoutchouc mousse (mousse de latex), bonnets de bain, textiles résistant à l'eau, articles à revêtement caoutchouc et les vêtements ou les oreillers contenant du caoutchouc mousse ne doivent pas être séchés dans la machine.
- Les adoucissants textiles ou produits similaires doivent être utilisés conformément aux consignes du fabricant.
- La dernière partie d'un cycle de séchage s'effectue sans chauffage (cycle de refroidissement) de sorte à éviter tout dommage aux objets.
- Ôter tous les objets, tels que les briquets et les allumettes, des poches.
- **AVERTISSEMENT.** Ne jamais stopper la machine avant la fin du cycle de séchage à moins que tous les objets ne soient rapidement enlevés et à moins qu'ils ne soient rapidement étendus de sorte que la chaleur soit dissipée.
- Assurer une ventilation adéquate afin d'éviter le refoulement du gaz dans la pièce pour les appareils à autre moyen de combustion, y compris les feux à ciel ouvert.
- L'évacuation d'air ne doit pas être effectuée dans un conduit utilisé pour les gaz d'échappement des appareils au gaz ou utilisant d'autres combustibles.
- La machine ne doit pas être installée derrière une porte fermant à clé, une porte battante ou une porte dont les charnières sont installées à l'inverse de celles de la machine de sorte qu'une ouverture complète de la machine est impossible.
- Si la machine dispose d'un filtre à charpie, le nettoyer régulièrement.
- Les peluches ne doivent pas s'accumuler autour de la machine.
- **NE PAS MODIFIER CET APPAREIL.**
- En cas de mesures de service ou de remplacement de pièces, l'alimentation doit être déconnectée.
- Lorsque la puissance est coupée, l'opérateur doit vérifier que la machine est déconnectée (que la fiche est débranchée et reste dans cet état) de tout point auquel il a accès. Si ce n'est pas possible, en raison de la construction ou de l'installation de la machine, une déconnexion avec un système de verrouillage dans la position isolée doit être prévue.
- Conformément aux règles d'installation des câbles : montez un interrupteur multipolaire sur la machine pour simplifier l'installation et le fonctionnement.
- **AVERTISSEMENT :** L'appareil ne doit être ni alimenté par un appareil de commutation externe, comme un temporisateur, ni raccordé à un circuit activé et désactivé régulièrement par l'alimentation en courant électrique.
- Si différentes tensions nominales ou différentes fréquences nominales (séparées par /) sont spécifiées sur la plaque signalétique de la machine, les instructions de réglage

de l'appareil à la tension nominale ou à la fréquence nominale requise sont précisées dans le manuel d'installation.

- Pour les appareils fixes qui ne sont pas dotés d'un moyen de déconnexion du secteur avec séparation des contacts sur tous les pôles assurant une déconnexion totale en cas de surtension de catégorie III, les instructions précisent le moyen de déconnexion à intégrer dans le câblage fixe, conformément aux règles relatives au câblage.
- Les ouvertures de la base ne doivent pas être bloquées par un tapis.
- Masse maximale de vêtements secs : 6 kg.
- Niveau de pression sonore d'émission pondéré A au niveau des postes de travail : 70 dB(A).

Séchoirs chauffés au gaz :

- Avant l'installation, vérifier que les conditions d'évacuation locales, le type de gaz utilisé, la pression ainsi que les réglages de l'appareil sont compatibles.
- La machine ne doit pas être installée dans une pièce comportant des machines dont les agents nettoyants contiennent du perchloréthylène, du TRICHLOROÉTHYLÈNE ou des HYDRUROCHLORUROFLUORUROCARBONES.
- En présence d'odeur de gaz :
 - N'allumer aucun appareil.
 - Ne pas activer d'interrupteur électrique.
 - Ne pas utiliser de téléphone dans l'enceinte du bâtiment.
 - Évacuer la pièce, le bâtiment ou la zone.
 - Contacter la personne responsable de la machine.
- Exigences supplémentaires pour les pays suivants : AT, BE, BG, HR, CY, CZ, DK, EE, FI, FR, DE, GR, HU, IS, IE, IT, LV, LT, LU, MT, NL, NO, PL, PT, RO, SK, SI, ES, SE, CH, TR, UK :
 - L'appareil peut être utilisé dans des lieux publics.
 - Cet appareil peut être utilisé par des enfants de 8 ans et plus et des personnes dont les capacités physiques, sensorielles et mentales sont réduites ou n'ayant aucune expérience ou connaissance de son fonctionnement, sous surveillance ou après avoir reçu des instructions d'utilisation de toute sécurité de l'appareil et à condition d'avoir compris les risques encourus. Ne pas laisser les enfants jouer avec l'appareil. Le nettoyage et la maintenance à la charge de l'utilisateur ne doivent pas être effectués par des enfants sans surveillance.
- Exigences supplémentaires pour les autres pays :
 - Cet appareil n'est pas destiné à une utilisation par des personnes (y compris des enfants) dont les capacités physiques, sensorielles et mentales sont réduites, ou par des personnes n'ayant aucune expérience ou connaissance de son fonctionnement, sauf sous la surveillance ou après avoir reçu les consignes d'une personne responsable de leur sécurité. La machine n'étant pas un jouet, ne pas laisser les enfants sans surveillance.





1.1 Informations générales de sécurité

Afin de protéger les composants électroniques (et autres) des dommages dus à la condensation, la machine devra être placée à température ambiante pendant 24 heures avant la première utilisation.

1.2 Utilisation commerciale uniquement

La/les machines couvertes par ce manuel sont construites uniquement pour une utilisation commerciale et industrielle.

1.3 Symboles

	Attention !
	Attention, surface chaude
	Prudence, haute tension
	Lisez les instructions avant d'utiliser la machine

2 Conditions de garantie et exclusions de la garantie

Si le produit acheté est couvert par une garantie, cette garantie sera conforme aux réglementations locales, sous réserve que le produit soit installé et utilisé aux fins pour lesquelles il a été conçu et selon les modalités décrites dans la documentation appropriée de l'équipement.

La garantie ne s'applique que si le client a utilisé des pièces détachées d'origine et procédé aux entretiens conformément à la documentation en matière d'utilisation et d'entretien mise à disposition sous format imprimé ou électronique par Electrolux Professional.

Electrolux Professional recommande vivement d'utiliser des détergents, produits de rinçage et détartrants agréés par Electrolux Professional afin d'obtenir des résultats optimum et maintenir le produit à son niveau d'efficacité maximum au fil du temps.

La garantie Electrolux Professional ne couvre pas :

- frais de déplacement du technicien pour livrer ou récupérer le produit ;
- installation ;
- formation à l'utilisation/au fonctionnement ;
- remplacement (et/ou fourniture) de pièces d'usure, sauf si ce remplacement résulte de vices de matériaux ou de fabrication signalés dans un délai d'une (1) semaine suivant l'identification de la défaillance ;
- correction du câblage externe ;
- correction de réparations non autorisées ou de dommages, défaillances ou dysfonctionnement provoqués et/ou résultant de ;
 - capacité insuffisante et/ou anormale des systèmes électriques (courant/tension/fréquence, y compris les pics et/ou les pannes) ;
 - inadéquation ou interruption de l'alimentation en eau, vapeur, air, gaz (y compris impuretés et/ou autres problèmes, non conformes avec les exigences techniques de chaque appareil) ;
 - pièces de plomberie, composants ou détergents non approuvés par le fabricant ;
 - négligence, utilisation abusive et/ou non-respect par le client des instructions d'utilisation et d'entretien décrites dans la documentation appropriée de l'équipement ;
 - procédures incorrectes ou insuffisantes d'installation, réparation, maintenance (y compris manipulations, modifications et réparations effectuées par des tiers ou tiers non autorisés) et modification des systèmes de sécurité ;
 - Utilisation de composants non d'origine (par exemple, pièces d'usure ou pièces détachées) ;
 - conditions ambiantes provoquant des contraintes thermiques (par exemple, surchauffe/gel) ou chimiques (par exemple, corrosion/oxydation) ;
 - insertion de corps étrangers dans le produit ou association de corps étrangers au produit ;
 - accidents ou force majeure ;
 - transport et manipulation, y compris rayures, bosses, éclats et/ou autres dégâts de la finition du produit, sauf spécifications contraires, si ces dégâts résultent de vices de matériaux ou de fabrication signalés dans un délai d'une (1) semaine suivant la livraison ;
- produit dont le numéro de série a été supprimé, modifié ou n'est plus facilement lisible ;
- remplacement d'ampoules, filtres et autres consommables ;
- accessoires et logiciel non approuvés ou spécifiés par Electrolux Professional.

La garantie ne couvre aucune activité de maintenance programmée (y compris les pièces nécessaires à cet effet), ni la fourniture de détergents, sauf spécifications contraires prévues par un quelconque accord local, en vertu de conditions locales.

Pour la liste des SAV agréés, consulter le site Web Electrolux Professional.

3 Description du programme

3.1 Généralités

La machine est dotée de plusieurs programmes adaptés aux plages d'utilisation prévues pour la machine — différents marchés utilisent différents programmes. La description qui suit est une brève description d'exemples de programmes qui peuvent être utilisés.

Pour une information complète et détaillée sur tous les programmes de séchage disponibles, veuillez consulter le site Web de Electrolux Professional.

Il est recommandé de respecter au mieux les instructions de l'étiquette de lavage du vêtement.

Pour de meilleurs résultats de séchage, il est conseillé de sécher des vêtements de même qualité lors de chaque cycle de séchage.



3.2 Description du programme



Il existe deux types de programmes : les programmes automatiques et les programmes temporels.

Les programmes automatiques sont équipés d'un détecteur d'humidité et s'arrêtent quand le degré de séchage sélectionné est atteint.

Les programmes temporels ne sont pas équipés de détecteur d'humidité et ne s'arrêtent que lorsque la durée programmée ou sélectionnée est écoulée.

Le tableau suivant montre quelques exemples de programmes disponibles ainsi qu'une brève description de ces programmes :

Programmes automatiques	Description
NORMAL EXTRA DRY, DRY and IRON DRY 	Coton et éponge. Température normale/moyenne. Le programme s'arrêtera lorsque le degré de séchage/l'option sélectionné aura été atteint (Très sec, Sec ou Sec pour repassage).
BAS TRES SEC, SEC et SEC Pr REPASSAGE 	Synthétiques (exemples de tissus synthétiques : polyester, polyamide, polyacrylique et élasthanne), viscose, polycoton et tissus délicats. Basse température. Le programme s'arrêtera lorsque le degré de séchage/l'option sélectionné aura été atteint (Très sec, Sec ou Sec pour repassage).

Programmes temporels	Description
NORMAL 	Coton et éponge Différents temps de séchage peuvent être sélectionnés. Le programme s'arrêtera lorsque le temps sera écoulé.
BAS 	Synthétiques (exemples de tissus synthétiques : polyester, polyamide, polyacrylique et élasthanne), viscose, polycoton et tissus délicats. Différents temps de séchage peuvent être sélectionnés. Le programme s'arrêtera lorsque le temps sera écoulé.
PAS DE CHAUFF. 	Séchage des couvre-lits, des duvets et du linge de lit. Différents temps de séchage peuvent être sélectionnés. Le programme s'arrêtera lorsque le temps sera écoulé.

4 Manutention

4.1 Charge

Note!

Videz toutes les poches et assurez-vous de l'absence de tout objet métallique tel que des vis, épingles, etc. Les objets métalliques risquent d'endommager le tambour.

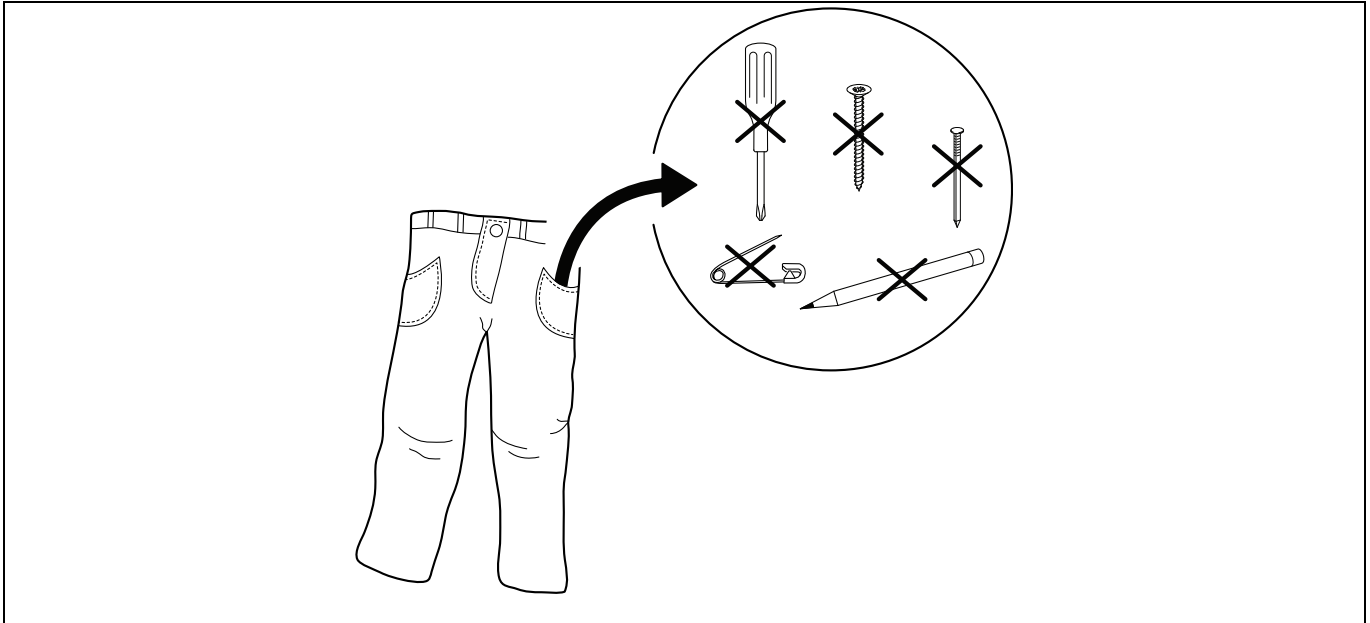

Chargez le linge dans la machine conformément aux recommandations et fermez la porte.

Assurez-vous que le filtre est propre et nettoyez-le si nécessaire.

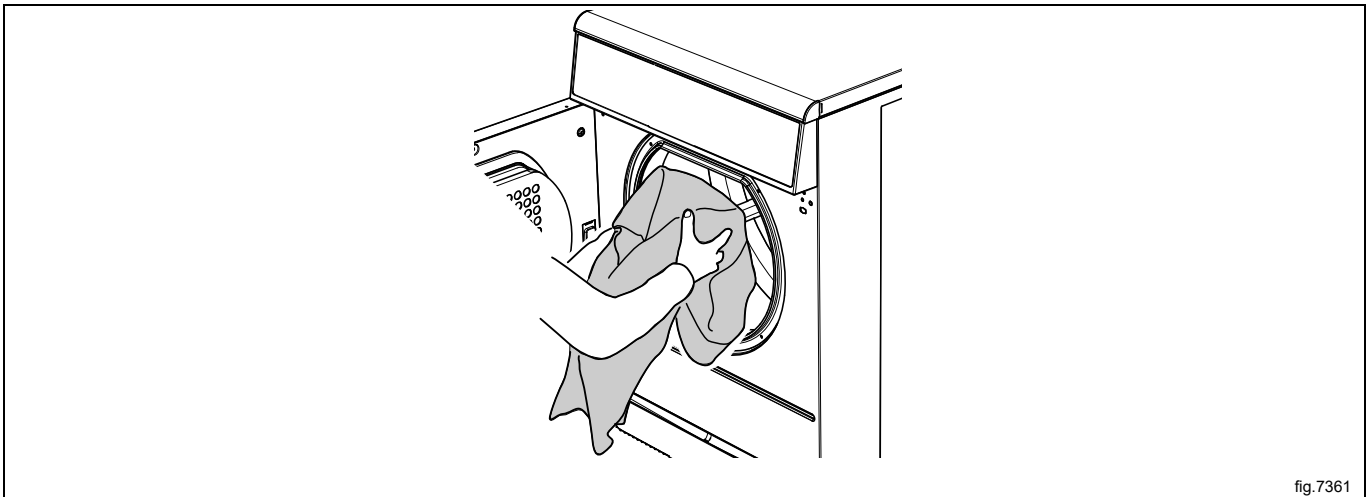
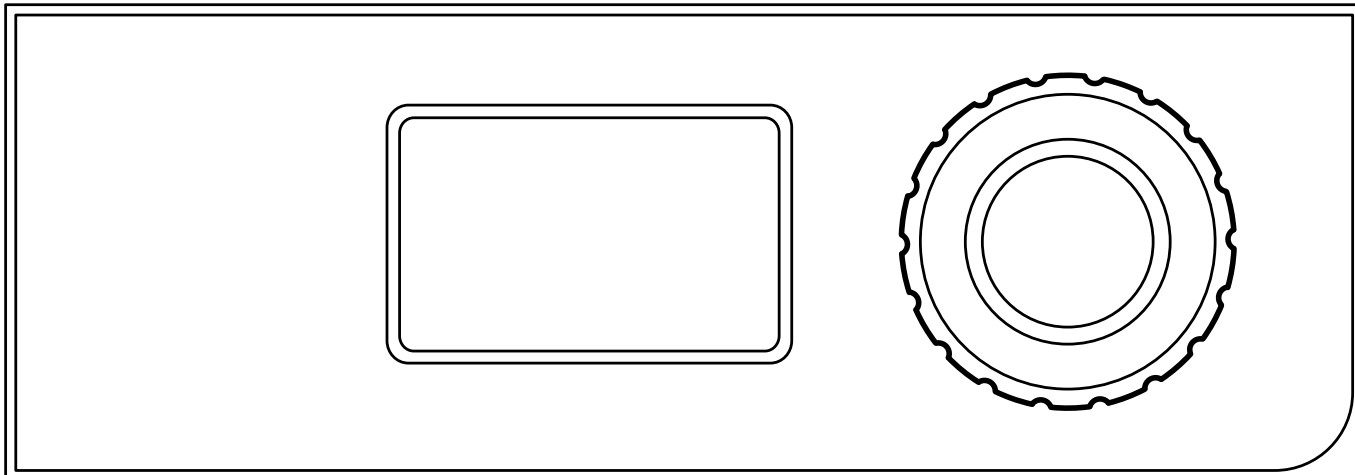

fig.7361

La charge maximale recommandée est de 6 kg.







4.2 Comment démarrer la machine



Sélectionner le programme :

Programmes automatiques



Sélectionnez le programme en tournant le bouton de commande.

MOYENNE TRES SEC 
BAS TRES SEC 
MOYENNE SEC 
BAS SEC 
MOYENNE SEC Pr REPASSAGE 
BAS SEC Pr REPASSAGE 

Démarrez la machine en appuyant sur le bouton de commande.

Programmes temporels

Sélectionnez le programme en tournant le bouton de commande.

MOYENNE 
BAS 
PAS DE CHAUFF. 

Démarrez la machine en appuyant sur le bouton de commande.

Après le démarrage, il est possible de modifier la durée du programme sélectionné. Tournez le bouton pour régler la durée souhaitée.

4.3 Fonctions supplémentaires

There is a menu with additional functions available for selection after start. When pressing the control knob / start button (on machines without control knob) the menu will appear on the display. Select from the menu by turning the control knob / pressing the up and down buttons and press the control knob / start button to activate.

Note!

Certaines fonctions peuvent ne pas être disponibles ou actives sur votre machine.

Pause

Il est possible de pauser un programme en cours.

Sélectionnez **PAUSE** et activez.

Sur certaines machines, vous pouvez également pauser directement en appuyant sur le bouton de commande/le bouton de démarrage.

Lorsque vous appuyez de nouveau sur le bouton de commande/bouton de démarrage, le programme continue.

Interrompre un programme

Il est possible d'interrompre un programme après le démarrage.

Sélectionnez **FIN DE PROGRAMME** et activez.

Lorsque vous appuyez sur le bouton de commande/bouton de démarrage, le programme sera terminé.

État

Sélectionnez **MENU ETAT** et activez.

Le menu d'état indique l'état de la température d'air d'entrée, de la température d'air de sortie, de RMC et de la chaleur pour la machine.

Statistiques

Sélectionnez **STATISTIQUES** et activez.

Le menu de statistiques affiche le total des heures de fonctionnement de la machine.

Modifiez la vitesse du tambour (uniquement sur les machines avec MCU)

Sélectionnez **CHANGE VIT. TAMBOUR** et activez.

Change the drum speed with the control knob / pressing the up and down buttons.

4.4 Lorsque le programme est terminé

Note!

Pour de meilleurs résultats de séchage, il est important de vider la machine dès la fin du programme.

Si la machine n'est pas vidée dès la fin du programme, le tambour tournera à intervalles rapprochés pour que le linge ne se froisse pas.

Nettoyez le filtre après chaque cycle de séchage pour une meilleure performance.

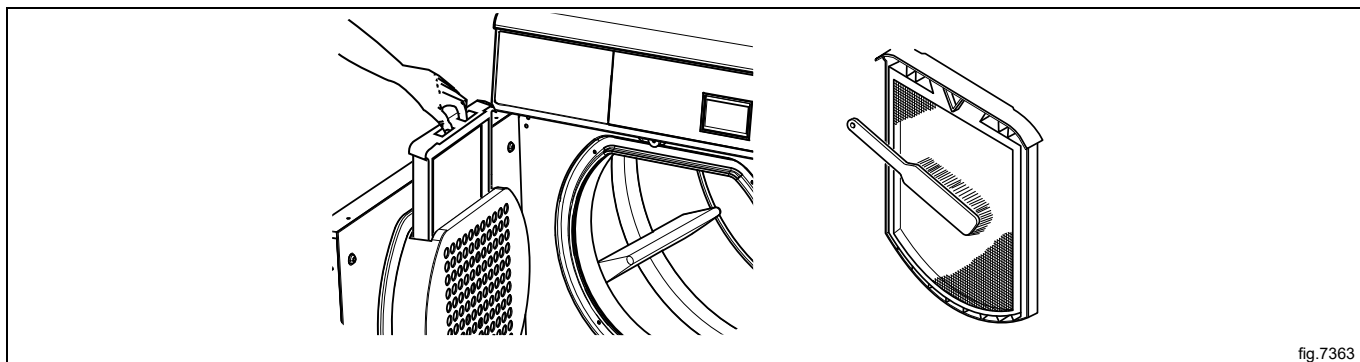

fig.7363

5 Codes d'erreur

Un défaut dans le programme ou la machine est indiqué par l'affichage d'un code d'erreur à l'écran. Certains de ces codes d'erreur peuvent être résolus facilement sans faire appel à un technicien d'entretien.

Code d'erreur	Texte	Cause/action
12:11	ERREUR SECHAGE AVEC PROG. RMC	Le délai RMC le plus long admissible a été dépassé. (Concerne uniquement les machines équipées de RMC.) La machine est trop remplie ou les vêtements sont trop humides.
12:12	ERREUR SECHAGE AVEC PROGRAMME AUTOSTOP	Le délai d'arrêt automatique le plus long admissible a été dépassé. (Concerne uniquement les machines dotées d'un arrêt automatique.) La machine est trop remplie ou les vêtements sont trop humides.
12:18	RE-REPARTITION NÉCESSAIRE	La machine indique que la charge bloque le débit d'air. Redistribuer la charge. Redémarrer la machine pour effacer le message d'erreur.
20:1	SURCHAUF. MOT. TAMB.	Le moteur est trop chaud. La machine redémarrera automatiquement lorsque la température sur le moteur est acceptable (si la porte n'a pas été ouverte).

Pour tout autre code d'erreur ou tout code d'erreur récurrent, débranchez l'alimentation pendant 30 secondes. Si le code d'erreur continue de s'afficher, contactez un technicien d'entretien agréé.

6 Entretien

6.1 Généralités

La maintenance doit être effectuée régulièrement par le propriétaire de la machine/le gérant de la laverie.

Note!

Un défaut d'entretien peut détériorer la performance de la machine et endommager les composants.

6.2 Temps pour la maintenance

Lorsque l'écran affiche le message MAINTENANCE — contactez le propriétaire de la machine/le gérant de la laverie pour effectuer la maintenance (le cas échéant, un numéro de téléphone et/ou une étiquette seront également affichés).

La machine peut être utilisée en attendant. Toutefois, le message continuera à revenir jusqu'à ce que la maintenance soit effectuée.

Le message disparaît après environ 30 secondes ou si le bouton de commande ou tout autre bouton est sollicité.

6.3 Chaque jour

Vérifier que la machine ne fonctionne pas lorsque la porte est ouverte. Dans le cas contraire, la machine doit être mise hors service jusqu'à ce que le problème soit résolu.

Note!

Contactez un technicien d'entretien qualifié pour débrancher l'alimentation de la machine en question.

Nettoyez la porte, le joint, ainsi que les autres parties extérieures.

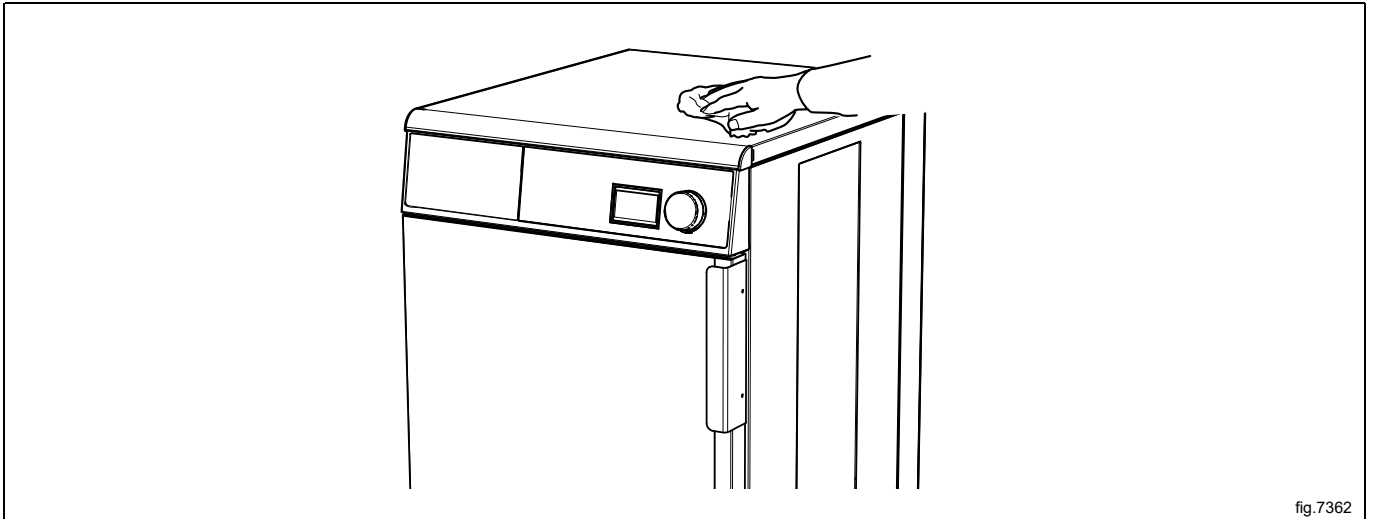

Vérifiez que le filtre est propre et qu'il n'est pas cassé. Nettoyez-le ou remplacez-le si nécessaire.

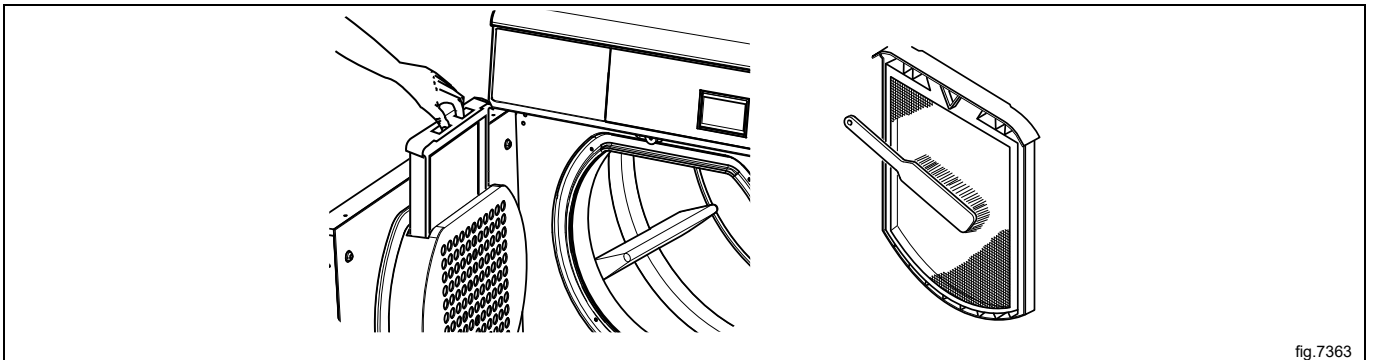

Retirez les peluches et la poussière autour de la machine.



6.4 Arrivée d'air frais

Vérifier régulièrement que l'arrivée d'air frais située à l'avant de la machine n'est pas obstruée par des peluches, de la poussière ou bloquée de toute autre manière.

Nettoyer à l'aide d'un aspirateur.

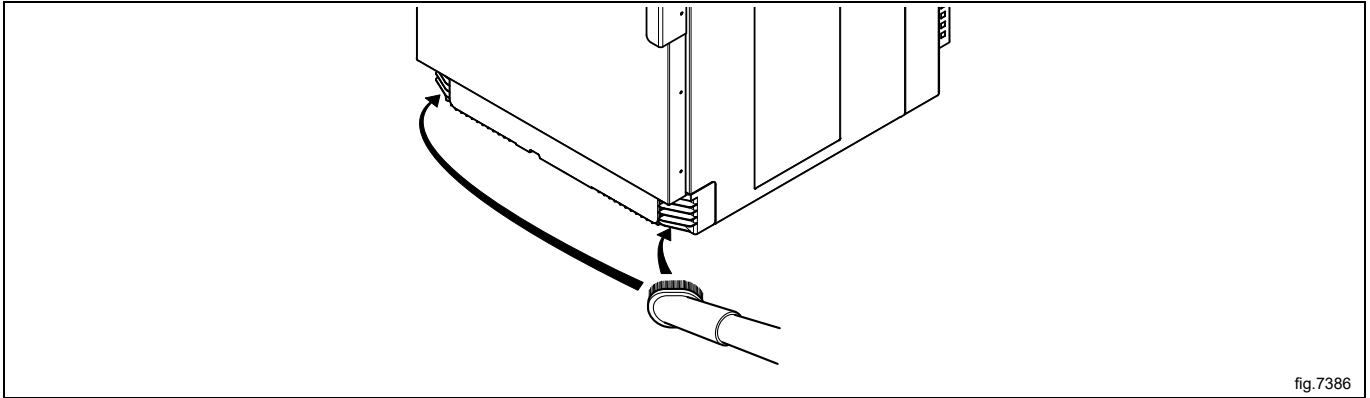

6.5 Machines avec contrôle de l'humidité résiduelle (RMC)

Essuyer/nettoyer régulièrement le tambour et les éleveurs avec de l'acide citrique (*acidum citricum*). S'il reste des résidus de savon/d'assouplissant, il est recommandé d'utiliser également une grosse éponge.

Le non-respect des consignes de nettoyage peut affecter la fonction de contrôle de l'humidité résiduelle. De ce fait, le linge risque d'être plus humide que prévu en fin de programme.

6.6 Condensateur de la machine

Retirer régulièrement la poussière et les peluches de l'unité de condensation.

Retirer l'unité de condensation de la machine et la nettoyer en la rinçant avec de l'eau. S'assurer que la poussière et les peluches ont été retirées.

Nettoyer la zone dans laquelle l'unité de condensation est placée.

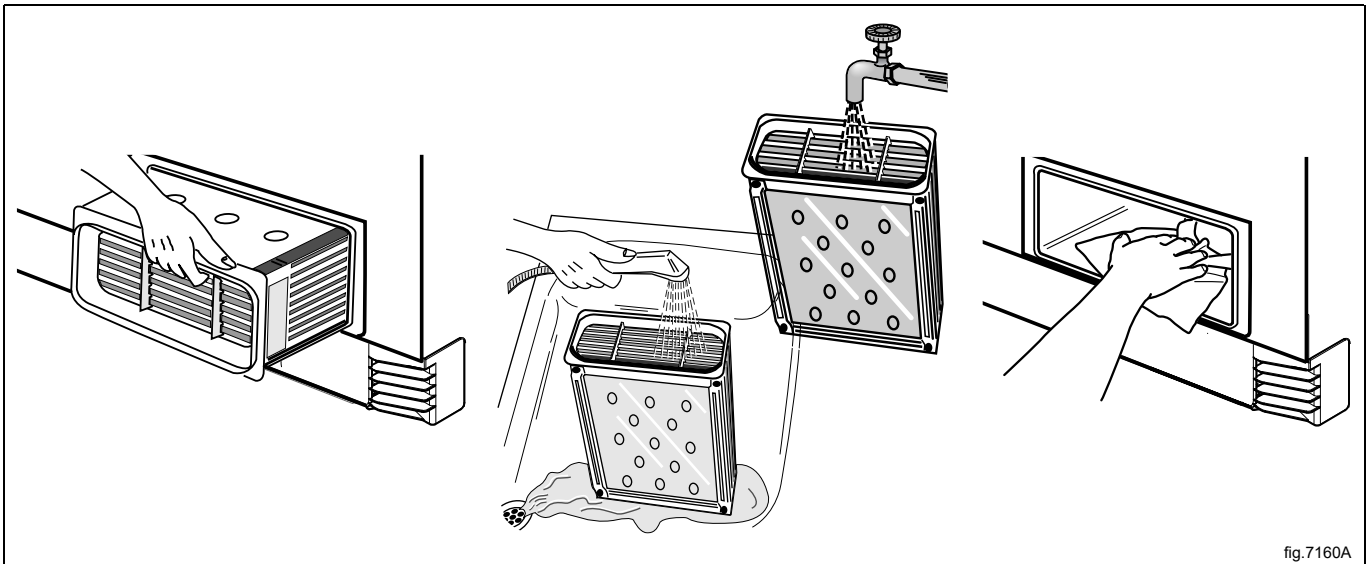

6.7 L'entretien doit être effectué par du personnel qualifié.

Contactez un technicien d'entretien qualifié pour effectuer les tâches d'entretien ci-dessous :

Au bout de 1600 heures de fonctionnement ou une fois par an, le cas échéant :

- Nettoyage du ventilateur, du conduit d'évacuation et de l'arrivée d'air frais dans la pièce
- Sur des machines avec RMC : nettoyage des patins sur le collecteur graphité RMC.
- Nettoyage des abords du tambour.
- Nettoyage des moteurs.
- Vérification de la tension de la courroie.

7 Information sur l'évacuation

7.1 Évacuation de l'appareil en fin de vie

Avant de mettre l'appareil au rebut, il est recommandé de vérifier attentivement son état physique et de contrôler si des pièces de la structure présentent des signes éventuels d'affaissements ou de ruptures en phase de démolition.

Les pièces de la machine doivent faire l'objet d'une collecte sélective en fonction de leurs différentes caractéristiques (par exemple, métaux, huiles, graisses, plastique, caoutchouc, etc.).

Les différents pays de destination ont des législations qui leur sont propres ; par conséquent, il faut respecter les dispositions imposées par les lois et les organismes des pays où a lieu la démolition.

En règle générale, l'appareil doit être amené à un centre spécialisé de collecte/une déchetterie.

Démontez l'appareil en regroupant les composants par caractéristiques chimiques, sans oublier que le compresseur contient de l'huile lubrifiante et du réfrigérant qui peuvent être recyclés, et que les composants du réfrigérateur et de la pompe à chaleur sont des déchets spéciaux assimilables à des déchets ménagers.



Le symbole figurant sur le produit indique que ce produit ne doit pas être traité comme déchet ménager, mais doit être évacué conformément aux réglementations en vigueur, afin d'éviter tout impact négatif pour l'environnement et la santé humaine. Pour de plus amples informations sur le recyclage de ce produit, contactez le revendeur ou le représentant local, le SAV ou les autorités locales responsables de l'évacuation des déchets.



Note!

Au moment de la démolition de l'appareil, les marquages, le présent Manuel et les autres documents relatifs à l'appareil devront être détruits.

7.2 Élimination de l'emballage

Les emballages doivent être mis au rebut conformément aux réglementations en vigueur dans le pays d'utilisation de l'appareil. Tous les matériaux utilisés pour l'emballage sont compatibles avec l'environnement.

Ces composants peuvent être conservés, recyclés ou incinérés dans une usine d'incinération des déchets. Les pièces en plastique recyclables sont marquées comme dans les exemples suivants.

 PE	Polyéthylène : <ul style="list-style-type: none"> • Emballage extérieur • Sachet contenant les instructions
 PP	Polypropylène : <ul style="list-style-type: none"> • Sangles
 PS	Mousse polystyrène : <ul style="list-style-type: none"> • Protections des arêtes



Electrolux Professional AB
341 80 Ljungby, Sweden
www.electroluxprofessional.com